

Brugervejledning Hawker® Perfect Plus™









DANISH

Drivbatterier med positive rørplader af typen PzS / PzB

Nominelle data

- | | |
|---|--|
| 1. Nominel kapacitet C ₅ | : Se typeskilt |
| 2. Nominel spænding | : 2,0 V x antallet af celler |
| 3. Afledningsstrøm | : C ₅ /5h |
| 4. Nominel densitet for elektrolyt*
Type PzS / PzB | : 1,29 kg/l |
| 5. Nominel temperatur | : 30°C |
| 6. Nominel elektrolytstand | : op til elektrolytstandsmærket "max". |

* Opnås inden for de første 10 cyklusser.

 <ul style="list-style-type: none"> Følg brugervejledningen nøje og opbevar den i nærheden af batteriet. Kun faglig kyndigt personale må udføre arbejde på batteriet! 	 <ul style="list-style-type: none"> Eksplisions- og brandfare, undgå kortslutninger! Forsigtig! Batteriets metaldele er altid strømførende. Læg ikke værktøj eller andre metalgenstande på batteriet!
 <ul style="list-style-type: none"> Når der arbejdes med batterier, skal der benyttes beskyttelsesbrille og -dragt. Overhold reglerne for forebyggelse af uheld samt EN 62485-3 og EN 50110-1. 	 <ul style="list-style-type: none"> Elektrolyt er meget ætsende.
 <ul style="list-style-type: none"> Rygning forbudt! Udsæt ikke batteriet for åben ild, gløder eller gnister, da det kan medføre, at batteriet eksploderer. 	 <ul style="list-style-type: none"> Batterier og celler er tunge. Sørg for en sikkerhedsmæssig korrekt installation Brug kun egnede betjeningsudstyr, f.eks. løfteredskaber der er i overensstemmelse med VDI 3616.
 <ul style="list-style-type: none"> Kommer der syre i øjne eller på huden skal man skylle med vand. I tilfælde af ulykker skal man kontakte læge omgående! Beklædningsgenstande, der har været i berøring med syre, skal vaskes i vand. 	 <ul style="list-style-type: none"> Farlig elektrisk spænding!  <ul style="list-style-type: none"> Vær opmærksom på faren ved omgang med batterier

Overholdes brugervejledningen ikke, repareres der med ikke-originale reservedele eller anvendes der additiver, vil garantien bortfalde.

Vejledningen for vedligeholdelse af den pågældende kapslingsklasse under drift skal overholdes for batterier, der er i overensstemmelse med ATEX direktiv 94/9 EC (se den dertil hørende attest).

1. Idrifttagning af fyldte og opladede batterier

(Se separat vejledning ang. idrifttagning af ikke-flydte batterier!) Batteriet bør efterses for at sikre, at det er i god og forsvarelig stand.

Opladningskablerne skal forbindes kontaktsikkert og polrigtigt. Er de ikke det, kan batteriet, køretøjet eller opladeren blive beskadiget. For montering af kabler eller udsiftingen af forbindere, skal følgende tilspændings moment anvendes.

M 10 perfect-forbinder

25 ± 2 Nm

I tilfælde af at perioden fra levering af batteri til idriftsættelse (se typeskilt batteri) overstiger 8 uger, eller hvis elektrolyt niveau indikator viser lav elektrolyt niveau, (se tabel pkt. 3.1.1.), skal niveau kontrolleres. Hvis batteriet er udstyret med automatisk vandpåfyldning, hvor det er nødvendigt at tage BFS prop op for yderligere kontrol, anvend da korrekt værktøj for ikke at ødelægge prop og flyder. Defekt flyder kan medføre overfyldte celler. Hvis elektrolytniveauet ligger under toppen af separator pladens øverste kant, skal der påfyldes destilleret vand op til denne højde (IEC 62877-1 : 2016).

Batteriet oplades herefter i overensstemmelse med pkt. 2.2. Elektrolyten skal fyldes med destilleret vand op til det nominelle niveau.

2. Drift

EN 62485-3 "Drivbatterier for industrielle køretøjer" er den gældende standard for driften af drivbatterier i industrielle køretøjer.

2.1 Afladning

Kontrollér, at alle udluftningshuller ikke er lukkede eller tildækkede. Elektriske forbindelser (f.eks. stik) må kun tilsluttes eller brydes, når batteriet er i arbejdsstrøm-tilstand. For at opnå den bedst mulige driftslevetid på batteriet bør man undgå en driftsmæssig afladning på over 80 % af den nominelle kapacitet. Dette svarer til en specificeret elektrolytdensitet på 1,14 kg/l ved 30°C ved afladningens ophør. Afladede batterier skal straks oplades og må ikke opbevares i afladet tilstand. Det samme er gældende for delvist afladede batterier.

2.2 Opladning

Der må kun oplades med jævnstrøm. For Hawker Perfect Plus-batterier er det tilladt at anvende alle opladningsprocedurer, der er i overensstemmelse med EN 41774. Der er i overensstemmelse med EN 41774. Forbind kun batteriet til en oplader, der svarer til batteriets størrelse, for at undgå overbelastning af elektriske kabler og kontakter, ikke-tilladt gasdannelse og frigørelse af elektrolyt fra cellerne. I gasningsfasen må strømgrænserne givet i EN 62485-3

ikke overstiges. Hvis opladeren ikke blev købt sammen med batteriet, anbefales det at udføre en tilpasningskontrol mellem batteri og oplader hos producentens serviceafdeling. Når batteriet oplades, skal der sørges for et ordentligt aftræk af opladningsgasserne. Batterirum skal være åben og frit tilgængelig, låg sæder m.m. over batteri skal være åbnet. Under opladning skal batteriet fjernes fra det lukkede batterirum på køretøjet. Ventilation skal være i overensstemmelse med EN 62485-3-standarden. Ventilpropperne bør blive på cellerne og forblive lukkede. Når opladeren er slukket, tilslutes batteriet. Sørg for at polariteten er tilsluttet korrekt. (plus til plus, minus til minus). Tænd derefter for opladeren. Når der oplades, vil elektrolyttemperaturen stige med ca. 10°C, hvilket er grunden til, at man kun bør oplade, når elektrolyttemperaturen ligger under 45°C. Inden opladning skal temperaturen være mindst +10°C, da man ved temperaturer herunder ikke vil opnå en fuld opladning. For Hawker Perfect Plus-batterier regnes opladningen for at være afsluttet, når elektrolytdensiteten og batterispændingen forbliver konstant i 2 timer.

Batterier med luftblanding: Hvis advarselslyset på pumpekontrollen lyser, eller der vises et defektssignal på elektrolytens blandingssystem, skal man kontrollere, at rørsystemet er tilsluttet og undersøge røkrædsløbet for lækage eller defekter (se 3.4. Vedligeholdelse). Lufttrøret må aldrig fjernes under opladning.

2.3 Udligningsladning

Udligningsladning tjener til at sikre batteriets driftslevetid og for at opretholde dets kapacitet. De er nødvendige ved dybafloadning, efter flere utilstrækkelige opladninger og opladninger efter en IU-karakteristik-kurve. Udligningsladninger skal gennemføres som ved normale opladninger. Ladningsstrømmen må ikke overstige 5 A/100 Ah af nominal kapacitet (vedr. opladningens afslutning; se pkt. 2.2).

Vær opmærksom på temperaturen!

2.4 Temperatur

En elektrolyttemperatur på 30°C betegnes som den nominelle temperatur. Højere temperaturer nedsætter batteriets levetid, lavere temperaturer reducerer den disponible kapacitet. 55°C er den øvre grænsetemperaturen og ikke tilladt som driftstemperatur.

2.5 Elektrolyt

Elektrolyttens nominelle densitet refererer til 30°C og nominal elektrolytstand i fuldt opladet tilstand. Højere temperaturer nedsætter elektrolytdensiteten, lavere temperaturer forøger den. Den tilsvarende korrekturfaktor er på -0,0007 kg/l pr. °C, dvs. en elektrolytdensitet på 1,28 kg/l ved 45°C svarer til en densitet på 1,29 kg/l ved 30°C. Elektrolytten skal opfylde renhedsforskrifterne i IEC 62877-2 : 2016.

3. Vedligeholdelse

3.1 Daglig vedligeholdelse

Oplad batteriet efter hver afladning. Hawker® Perfect Plus / Perfect Plus med luftblanding: Ved slutningen af opladningen skal elektrolytstanden kontrolleres. Om nødvendigt skal man ved opladningens ophør fylde destilleret vand på op til det nominelle niveau (i overensstemmelse med IEC 62877-1 : 2016). Elektrolytstandens højde må ikke komme under toppen af separator pladens øverste kant, eller under "min" markeringen.
INGEN EFTERFYLDNING AF VAND I DE FØRSTE 10 CYKLER.

3.1.1 Niveau-Indikator

Ved batterier med niveau-indikator bør lysmarkøren observeres dagligt.

Grøn lysmarkør	elektrolytniveau OK
Rød blinkende lysmarkør	elektrolytniveau for lavt

Efterfyld ikke cellerne selvom vandniveau indikator viser en rød blinkende lysdiode under første 10 cyklusser.

Kontrollér elektrolytniveauet (visuel inspektion ved at åbne ventilationsproppen eller ved kontrol af flyderindikatoren i Aquamaticproppen) og fyld op til max niveau ved demineraliseret vand efter endt ladning.

Eftersom lysmarkøren altid refererer til en udvalgt referencecelle, bør instruktionerne under punkt "3.3 Månedlig Vedligeholdelse" endvidere observeres.

3.2 Ugentlig vedligeholdelse

Visuel kontrol efter genopladning for tilsmudsning og mekaniske skader på alle batteriets komponenter; desuden skal ladestikkene og kablerne kontrolleres nøje. Ved særlige anvendelser af opladning med IU-karakteristik-kurve skal der foretages en udligningsladning.

3.3 Månedlig vedligeholdelse

Ved slutningen af opladningen skal spændingen fra alle celler eller blokceller måles med indkoblet opladningsapparat og noteres. Når opladningen er afsluttet, skal elektrolytdensiteten, elektrolyttemperaturen samt niveauet (ved anvendelse af niveaufølere) for alle celler måles og noteres. Hvis der fastslås større ændringer i forhold til tidligere målinger eller forskelle mellem cellerne hhv. blokcellerne, skal man tilkalde servicetjenesten til en yderligere kontrol eller istandsættelse.

En sådan skal foretages efter en fuld opladning og en minimum hviletid på 2 timer.

Måling og notering:

- total spænding
- spænding pr. celle
- hvis læsningerne af spændingen er irregulære, skal hver celledensitet kontrolleres.

3.4 Årligt

Iht. EN 1175-1 skal en elektriker efter behov, dog mindst en gang årligt, kontrollere køretøjets og batteriets isolationsmodstand. Kontrollen af batteriets isolationsmodstand skal gennemføres i overensstemmelse med EN 1987-1.

Den isolationsmodstand, som fastslås for batteriet, må iht. EN 62485-3 ikke underskride en værdi på 50 Ω pr volt af nominal spænding. For batterier op til 20V nominal spænding er mindsteværdien 1000 Ω.

Batterier med luftblanding: Luftpumpens filter skal kontrolleres under den årlige vedligeholdelse og, om nødvendigt, renses eller udskiftes. Udsifting af filteret er nødvendigt, hvis defektssignalet for luftblandingsystemet på opladeren eller batteriet (på jævnstrøm-luftpumpe eller fjernsignal) af uforklarlige grunde er tændt (ingen lækage i lufttrørene). Under den årlige vedligeholdelse kontrolleres om luftpumpen fungerer korrekt.

4. Batteripleje

Batteriet skal altid holdes rent og tørt for at undgå krybstrømme. Væske i batterikarret skal udsuges og bortskaffes i overensstemmelse med forskrifterne. Beskadigelser af karrets isolation skal udbedres efter rengøring af det beskadigede sted for at sikre isolationsværdier iht. EN 62485-3 og for at undgå korrosion af karret. Hvis det er nødvendigt at fjerne cellerne, er det hensigtsmæssigt at tilkalde servicetjenesten til dette.

Brug aldrig (anvende) mineralfedt på batteriet, tætningsmateriale på terminalen er inkompatibelt og det kan blive permanent beskadiget. Hvis det er nødvendigt, brug (applicér) silikonefedt med TPFE.

5. Opbevaring

Hvis batterier ikke er i drift i en længere periode, skal de i fuldt opladet tilstand opbevares i et tørt, frostfrit rum. For at sikre at batteriet altid er anvendelsesklart, kan man vælge følgende opladningsbehandling:

1. en månedlig udligningsladning iht. pkt. 2.3, eller
2. en flydeopladning ved en ladespænding på 2,27V x antallet af celler.

Der bør tages hensyn til opbevaringstiden, når man skal bedømme batteriets driftslevetid.

6. Driftsfejl

Hvis der fastslås driftsforstyrrelser på batteriet eller opladeren, skal man omgående tilkalde servicetjenesten. Måledata iht. pkt. 3.3 gør det lettere at finde og udbedre fejlen. En servicemæssig kontrakt med os gør det lettere at fastslå fejl rettidigt.

VALGRIT TILBEHØR

Aquamatic vandopfyldningssystem (valgfrít tilbehør)

1. Advendelse

Vandpåfyldningssystemet anvendes til automatisk at opretholde de nominelle elektrolytniveauer. Opladningsgasserne frigøres gennem lufthullerne i hver celle.

INGEN EFTERFYLDNING AF VAND I DE FØRSTE 10 CYKLER.

2. Funktion

En ventil og en svømmer kontrollerer sammen påfyldningsprocessen og opretholder det korrekte vandniveau i hver celle. Ventilen åbner således, at vandet komme ind i hver celle, og svømmeren lukker ventilen, når det korrekte vandniveau er nået.

Se vejledningen nedenfor for at opnå en fejlfri drift af vandpåfyldningssystemet:

2.1 Manuel eller automatisk forbindelse

Batteriet bør fyldes helt op umiddelbart før fuldførelsen af en fuld opladning, da batteriet på det tidspunkt har opnået et defineret driftsniveau, hvilket resulterer i en tilfredsstillende elektrolytisk blanding. Påfyldningen finder sted, når forbindelsen (7) fra tanken er forbundet til batteriets kobling (6).

2.1.1 Hvis der anvendes manuel forbindelse, bør batteriet kun forbindes til påfyldningssystemet en gang om ugen (Hawker Perfect Plus).

2.1.2 Hvis der anvendes automatisk kobling (med en magnetisk ventil kontrolleret af opladningsapparatet), vælger opladerens hovedkontakt det rigtige påfyldningstidspunkt.

Bemærk: I tilfældet af automatisk kobling, anbefaler vi en vandpåfyldning mindst en gang om ugen for at sikre den korrekte elektrolytstand (Hawker Perfect Plus).

2.1.3 I ofte skiftende og varme omgivende driftstemperaturer er det muligvis nødvendigt at forkorte påfyldningsintervallerne.

2.2 Påfyldningstid

Påfyldningstiden afhænger af brugen af batteriet og dettes tilsvarende temperatur. Generelt tager påfyldningsprocessen et par minutter og kan variere i henhold til batteriets kapacitet. Derefter, hvis der anvendes manuel påfyldning, bør vandtilførslen til batteriet lukkes.

2.3 Arbejdstryk

Vandpåfyldningssystemet bør installeres på en sådan måde at vandtrykket på 0,2 til 0,6 bar bibeholdes (med mindst en 2 meters højdeforskel mellem den øverste del af batteriet og den nederste kant af tanken). Afvigelser fra disse er ensbetydende med at systemet ikke fungerer korrekt.

2.4 Renhed

Påfyldningsvandet skal være destilleret. Det vand, der fyldes på batterierne, skal have en konduktans, der ikke overstiger 30 $\mu\text{S}/\text{cm}$. Tanken og rørene skal renses, før systemet tages i brug.

2.5 Rørsystem på batteriet

Rørsystemet for de enkelte battericeller skal følge batteriets elektriske kredsløb. Dette reducere risikoen for strømlækage i tilstedeværelse af elektrolytisk gas, hvilket kan resultere i en eksplosion (EN 62485-3). Der må maksimalt forbindes 20 celler i en serie. Systemet må på ingen måde ændres.

2.6 Arbejdstemperatur

Om vinteren bør batterier fyldt med Aquamatic kun oplades eller påfyldes i en rumtemperatur over 0°C.

2.7 Vandstrømkontrol

En vandstrømsindikator, der er bygget ind i batteriets vandforsyningsrør, kontrollerer påfyldningsprocessen. Under påfyldningen beviker vandstrømmen, at en indbyggede skive i vandstrømsindikatoren begynder at dreje. Når alle propper er lukkede, stopper skiven, hvilket indikerer, at påfyldningsprocessen er fuldført.

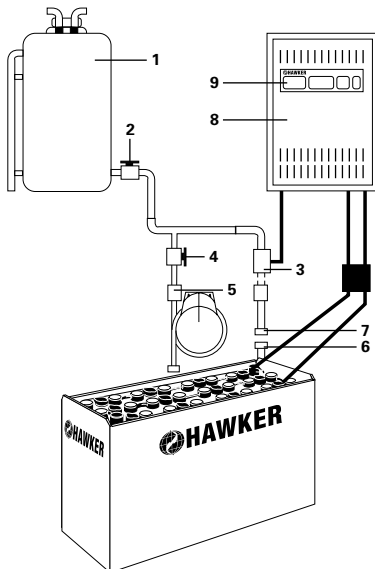

1. Tank
 2. Udløbsforbinder med boldventil
 3. Stik med magnetisk ventil
 4. Stik med kugleventil
 5. Løbskontrol
 6. Kobling
 7. Forbinder
 8. Batterioplader
 9. Tænd/sluk kontakt lader
- Med venlig hilsen

Hawker® elektrolyt-cirkulationssystem (valgfrit tilbehør)

1. Anvendelse

Elektrolyt-cirkulationssystemet er baseret på princippet om at pumpe luft ind i de individuelle battericeller. Dette system modvirker elektrolytisk lagdeling, og at batteriopladningen optimeres ved at anvende ladefaktor 1,07. Elektrolyt-cirkulationen er særlig gavnlig i forbindelse med stort forbrug, kort opladningstid, mellemladning og i høje omgivelsestemperaturer.

2. Funktion

Hawkers elektrolyt-cirkulation består af et rørsystem, der placeres i cellerne. En Hawker Aeromatic-membranpumpe placeres i opladeren eller monteres separat på batteriet eller køretøjet. Denne membranpumpe sender en svag luftstrøm ind i hver celle, hvilket danner en cirkulerende luftstrøm ind i celleboksen. Luftstrømmen er kontinuerlig eller pulserende alt afhængig af batteriets spænding og pumpetype. Lufttilførslen justeres i overensstemmelse med antallet af celler i batteriet.

Rørsystemet på de enkelte battericeller skal følge det eksisterende elektriske kredsløb. Dette reducerer risikoen for strømlækage i tilstedeværelse af elektrolytisk gas, hvilket kan resultere i en eksplosion (EN 62485-3).

2.1 Anvendelse sammen med separat rørsystem

Luft tilføres, når opladerens rørsystem er forbundet til batteriets rørsystem (med blå ring).

2.2 Anvendelse sammen med automatisk forbindelse af rørsystemet

Forbindes opladerstikket til den integrerede lufttilførsel, vil batteriet automatisk få tilført luft.

2.3 Vedligeholdelse af luftfilter

Alt afhængig af arbejdsomstændighederne, bør pumpens luftfilter oplades mindst en gang om året. I arbejdsområder med et højt niveau af luftforurening bør filteret kontrolleres og udskiftes oftere.

2.4 Reparation og vedligeholdelse

Systemet skal kontrolleres for lækage. Hawker-opladeren vil vise en fejlmeddelelse for at indikere lækagen. I visse tilfælde af lækage vil den karakteristiske opladningskurve blive slået over på den karakteristiske standardkurve (uden elektrolytisk blanding).

Defekte dele og rør skal udskiftes. Det er kun Hawkers originale reservedele, der må benyttes, da disse er udviklet til pumpens lufttilførsel og vil sikre, at pumpen fungerer korrekt.

Wi-iQ® (valgfrit tilbehør)

Wi-iQ - den elektroniske enhed - vil give indikationer i henhold til nedenstående tabel.

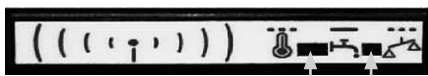
Trefarvet LED Blå LED
Trefarvet LED
Lyser grønt = Forsyningen og apparatet OK Blå diode = blinker hurtigt trådløs kommunikation - identifikation Lyser rød = Temperaturen er for høj > 55°C
Blå LED
Blinker hurtigt = trådløs kommunikation - identifikation Blinker langsomt = Ingen spændingsbalance OFF - Slukket = Blinker-normalt elektrolytniveau Lyser konstant = Lavt elektrolytniveau

Wi-iQ er et elektronisk enhed, som trådløst henter information om batteriet, med det formål at gøre diagnostificering og betjening nemmere. Denne enhed er installeret på batteriets hoved jævnstrømsledning, til overvågning og registrering af oplysninger om strøm, spænding, temperatur og elektrolyt-niveau (via en optional ekstern sensor). Dioderne, som er anbragt på Wi-iQ enheden viser batteriets aktuelle tilstand/status (i realtid). Disse informationer sendes til computeren via USB stikket (trådløs kommunikation).

1. Drift

Wi-iQ enheden er indiceret til drift/arbejde, er kompatibel med alle batteriteknologier i spændingsområde fra 24V til 80V.

Den registrerer de globale oplysninger i hele batteriets levetid. Registreringen omfatter data fra 2555 cyklusser (historik registreres i computeren). Følgende registrerede data kan analyseres via en computersoftware: opladningsstatus, temperaturadvarsler samt advarsler om lavt elektrolytniveau.

2. Giver klar overblik

Takket være anvendelsen af Exception & Detailed Rapporter kan man indhente information om batteriets aktuelle status samt alle de nødvendige operationer/handlinger/procedurer. Wi-iQ rapporten muliggør hurtig opnåelse af batteriets opladnings- og afladningskarakteristika. De opnåede data om driften for de enkelte batterier (efter køretøjstype) gør det muligt at analysere afladningsniveauer, opladningscyklusser og mange flere.

3. Meget nem at anvende

USB-modemet skal tilsluttes computeren: Derefter skal Wi-iQ apparatet skannes og dataene skal indlæses. Wi-iQ rapporten er et computer program, som arbejder/kører i systemet Windows 7, 8, XP eller Vista. Den trådløse USB-nøgle bruges til hentning af data fra Wi-iQ til SQL - databasen.

Overensstemmelseserklæring

ENERSYS SARL Rue Alexander Fleming ZI Est -CS 40962 F-62033 Arras Cedex- Frankrig erklærer på eget ansvar, at produktet,

Produkt navn: Wi-iQ

Komponentnummer: AA-xxxxxx

som erklæringen knytter sig til, er i overensstemmelse med følgende normative europæiske og internationale standard(er).

Sundhed og sikkerhed (direktiv 2014/53/EU)

- IEC/EN 61010-1:2010

EMC (direktiv 2014/53/EU)

- ETSI EN 301 489-1, V2.1.1 : 2016; ETSI EN 301 489-17, V3.1.1: 2016; EN 62479 : 2010; EN 61000-6-2 : 2005

Radiofrekvens (direktiv 2014/53/EU)

- EN 300 328 V2.1.1 (2016-11)

Dato : 06.02.2018, Arras

Navn : Bruno Konevets

Titel : Charger Quality Manager EMEA

Underskrift :



Tilbage til producenten!

Batterier med dette tegn skal genbruges.

Batterier, der ikke returneres til genbrugsprocessen, skal bortskaffes som værende miljøskadeligt affald!

Ved anvendelse af drivbatterier og opladere skal gældende standarder, love, regler og regulativer for det land, hvori de benyttes, overholdes.

